



瑞典达氏精密过滤技术

Dustie Air Cleaner

瑞典达氏空气净化器

DAC280 Air Cleaner

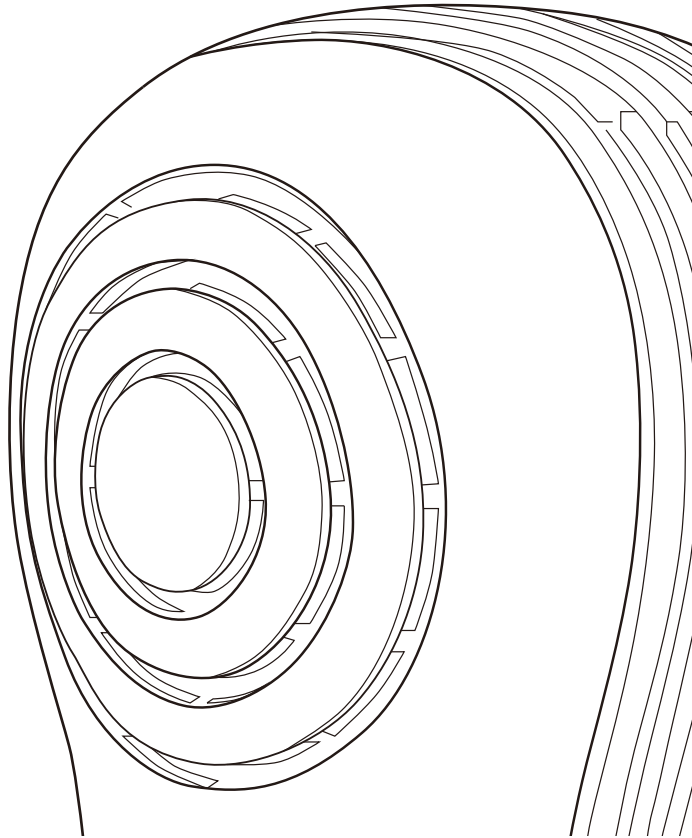

Please read this operating manual,
Before using this product.

(请在使用本产品前，阅读本操作手册)

安全重要提示

- 使用前请详细阅读本操作说明指示，并妥善保管，以供日后参考。
- 当我们在使用电器用品时，应具备最基本的安全常识，以避免火灾、触电以及其他伤害的发生。因此，请遵守以下指示

	使用电器用品应注意安全，避免火灾，电击和伤害的危险。		本空气净化器必须直立使用。
	请勿将电线安置在地毯下或者接近热源。		请勿让物体进入或阻挡进风口，如此会损伤到空气净化器。
	更换（清洁）滤网检测灯亮起时就要更换（清洁）耗材，以确保空气净化器的洁净效果。		请勿坐、站或放置物品在空气净化器上面。
	电线，插头或产品已破坏时请勿使用。		在有易燃的气体或蒸汽处，请勿使用空气净化器。
	除非滤网组件完备否则请勿使用。		请勿在室外使用。
	请勿将本产品靠近潮湿或容易被水泼湿的地方使用如浴室，厨房，水槽边及严重潮湿的地下室。		若电源线损坏时，必须由制造厂商或其授权服务网点及维修人员加以更换以避免危险。

【最佳效能与品质】

- DAC280净化器采用Dustie达氏3合1复合式过滤器，层层洁净，完美过滤雾霾、PM2.5等有害物质。
- 独家研发除菌过滤层，去除霉菌、细菌、杆菌、球菌、螺旋菌、弧菌、病毒等病原体，并避免其持续滋生污染。
- 双向涡流循环过滤系统，搭配双核滤材系统，双倍进气面积，优化流体力学，提供360度立体对流循环，让全屋所有角落干干净净。
- 优化最短流体力学设计，双向抵消进气系统风流噪声，提供图书馆级新“静”界。无碳刷电机，提供高扭矩、耐用、低能耗，低噪音运行。

部品名称及规格

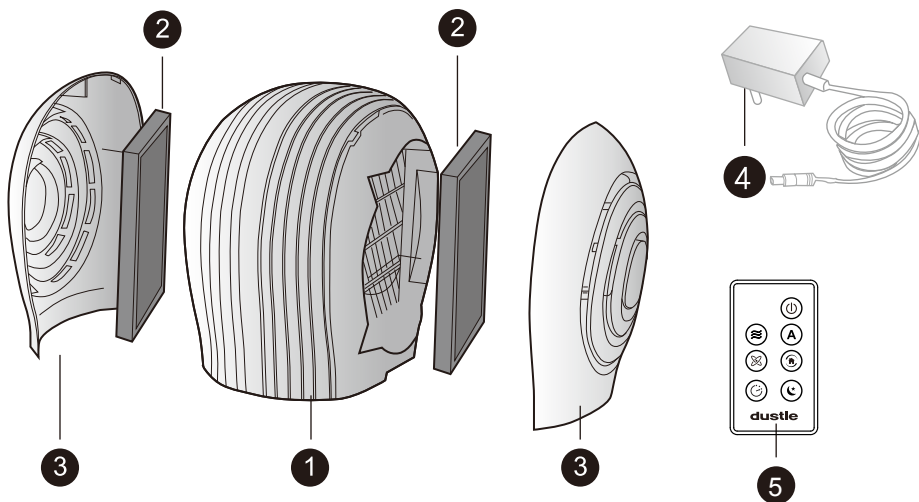

1 净化器本体

3 过滤盖2个

5 遥控器1个

2 3合1复合式过滤器

4 电源适配器1个

产 品	Dustie 达氏 空气净化器	集尘模式	双向涡流循环过滤系统+负离子
型 号	DAC280	CADR (m ³ /h)	CADR 280m ³ /h (*注1)
累计净化量	P4 (*注2)	颗粒物能效	高效级 (*注3)
额定电压	DC24V	噪声 (声功率级)	62 dB(A) (*注4)
输入功率	31W	智能模式	有
尺 寸	350(宽)X435(深)X390(高)mm	负 离 子	有
重 量	6.0KG	遥 控 器	有

* 注1：执行标准GB/T 18801-2015之6.6.1

* 注2：执行标准GB/T 18801-2015之5.4

* 注3：执行标准GB/T 18801-2015之5.5.2

* 注4：执行标准GB/T 18801-2015之5.6

* 注5：根据GB/T 18801-2015相关条款

适用面积等于(0.07-0.12*CADR)

* 注6：产品符合GB 4706.1、GB 4706.45—2008



注意

过滤器外塑胶袋请务必拆掉

将电源适配器一端插在机器本体后方下部，插头插入220V插座。
您可以开始使用Dustie达氏空气净化器。

电源适配器
插入处

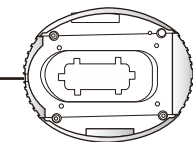

使用指南

【开启电源】

按一下 (), 电源指示灯(蓝灯)亮起, 空气净化器将开机并设定于静音档, 静音档风量指示灯(绿灯)亮起。





【关机】

在空气净化器启动运转中, 按住 () 2 秒钟可以关机



【空气质量指示】

空气质量检测指示灯功能, 刚开机时, 空气质量检测器将持续自动收集环境空气质量信息, 时刻掌控室内空气质量。(绿灯 优 / 黄灯 一般 / 红灯 差)

【风量选择】





要更换中档或者高档, 可按 () 来选择, 风量大小以静音, 中, 高方式循环。风量指示灯静音 (), 中 (), 或高 () 亮起 (绿灯) 以指示选择档位。

【定时设定】

空气净化器可设定定时操作, 分别为2,4,8小时。按一下 () 按键, 空气净化器将运转时间设定于2小时且指示灯 (绿灯) 亮起。要更换4小时或8小时, 可再按 () 按键, 定时指示灯亮起以指示选择时间。若定时指示灯全部没有亮, 则为连续操作。

【智能模式】

在空气净化器启动运转中, 可以自由切换三种智能模式:

-  自动模式 净化器内置空气质量感测器依智能侦测到的结果, 自动切换至适当风量运行
-  清洁模式 当空气品质较差时, 请用清洁模式以高档运行20分钟快速清洁后, 切换到  自动模式
-  夜间模式 当夜间睡眠时, 请用夜间模式以静音档运行, 指示灯亮度减暗

【遥控】

远程遥控器的加入, 使您能够在房间的任何一个方位轻松自如的操作空气净化器。

为了提供洁净舒适的空气, 建议先用中高档运转1小时后, 再选择是否切换到静音档。

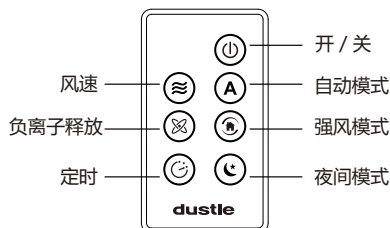

使用指南

【装箱清单】

- ① 空气净化器主机1台 3合1复合式过滤器2个（已放入机内）
- ② 电源适配器1个
- ③ 遥控器1个
- ④ 说明书1本
- ⑤ 保修卡1份

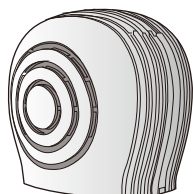

①



②



③



④



⑤

! 达氏空气净化器只适用于本电源适配器，不可用其它电源适配器，**注意** 以免损坏或发生危险。

【机体清洁维护】

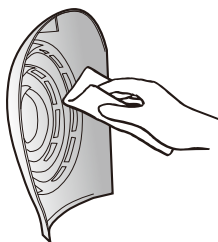

- ① 滤网盖拆下后，可以用吸尘器小毛刷吸头清洁或用湿抹布轻轻擦拭，等它完全乾后再装回。

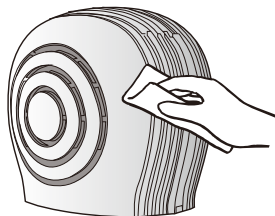

- ② 净化器本体外壳，请以湿抹布轻轻擦拭外表。绝不可以让水从进出风口流入影响马达，或开关位置。

! 绝不可将净化器浸入水中，不可使用化学性清洁剂擦拭机器，不可让水进入机器。



过滤器更换指南

【过滤器监测清洁保养与更换】

当本空气净化器累计使用约3个月，清洁指示灯将会持续闪烁，提醒您清洁滤网。请以吸尘器吸嘴清洁3合1复合过滤器。如果用在空气品质不佳的环境中，建议您缩短清洁滤网时间。

当本机空气净化器累计使用约12个月，更换指示灯将会持续闪烁，提醒您更换滤网。请及时更换3合1复合过滤器（依使用环境不同，建议6-12个月更换）。如果用在空气品质不佳的环境中，建议您缩短更换3合1复合过滤器时间，以保持空气净化器功效。

【如何取下与安装过滤器】

当您要清洁或更换滤网时，请依照下列说明操作：

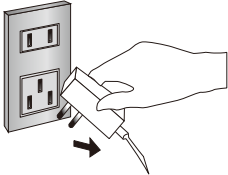
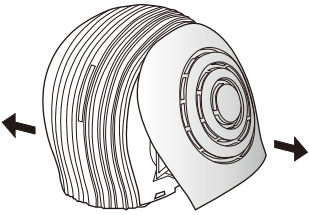
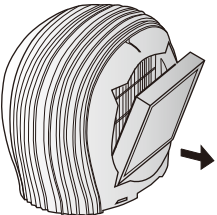
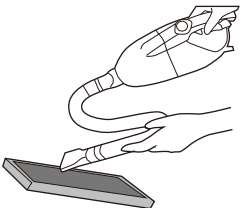
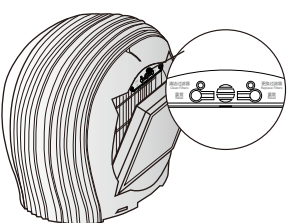
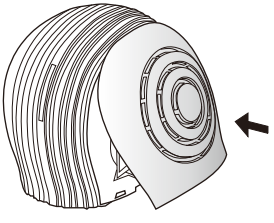
-  1 关掉空气净化器并拔掉插头
-  2 打开两侧滤网盖，由滤网盖下方中间位置往外侧拉出
-  3 取出过滤器
-  4 取出过滤器，以吸尘器清洁或更换新过滤器后，装回机器
-  5 放回滤网后插回插头，直接指按机器右侧重置键即可。此时已重新设定计时，等下次设定时间到再提醒
-  6 装回两侧滤网盖，由上方先挂入再将下方轻轻压入扣紧

依照前面使用说明操作使用DAC280空气净化器



观看视频说明
请扫一扫

常见问题

常見故障	常見原因
为什么空气净化器无法开机 或无预期自动关机？	<ul style="list-style-type: none">● 请检查电源线插头是否适当插好● 请检查净化器滤网的塑胶袋是否拆除● 请检查净化器滤网是否放置妥当● 滤网盖是否适当盖好？ 如果没有安装滤网，本净化器将启动保护装置，高档无法运行，开机后短时间将自动关机● 是否有物品堵住净化器上方出风口，如果出风口被堵住，净化器也会启动保护装置。● 是否有设定定时运转，而设定时间已到。
为什么要清洁滤网？	<ul style="list-style-type: none">● 滤网是净化器的核心，定期的清洁滤网不仅可以提高滤材的过滤效果，还可以延长滤网的使用寿命。DAC280过滤器使用一段时间后，清洁指示灯将会闪烁来提醒您清洁滤网。请依照说明书指示清洁滤网后，放回净化器内，插上插头，手指按住（复归按键）3秒，以重新设定计时。
每隔多少时间该更换3合1复合过滤器？	<ul style="list-style-type: none">● 根据用户的使用环境，如果环境空气品质较差，或是吸附饱和，建议较频繁的清洁滤网或是提早更换新的滤网，来保持最佳净化效能。DAC280内置使用时，连续使用约12个月后，更换指示灯将会闪烁来提醒您更换滤网。请依照说明书指示清洁滤网后，放回净化器内，插上插头，手指按住（复归按键）3秒，以重新设定计时。（为保持最佳性能，建议1年更换2次）
为什么净化器启动时会发生轻微“呜呜”声音？	<ul style="list-style-type: none">● 这是节能直流马达启动时的特性，这细微的声音要贴近净化器才能听的到，且只有1到2秒钟，之后就能在超净与节能情况下运转，请放心使用。

● 如需要服务或购买过滤器等耗材，请联络客户服务专线 4009-21-3058。

● 注：对于颗粒物CCM的标注，是在实验室条件下，以特定的烟尘颗粒物为目标污染物测试得出的，并依规定的评价区间标注。

● 注：对于气态污染物CCM的标注，是在实验室条件下，以单一的气态污染物为目标污染物测试得出的，并依规定的评价区间标注。

维修记录

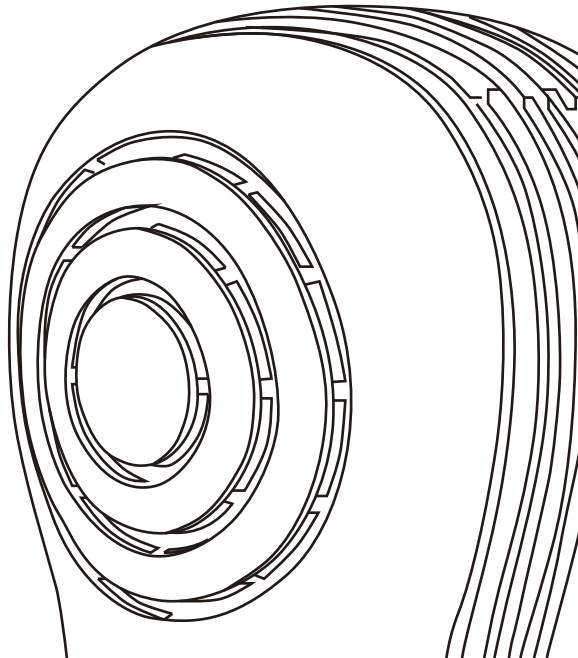

安全重要提示

- 使用前請詳細閱讀本操作說明指示，並妥善保管，以供日後參考。
- 當我們在使用電器用品時，應具備最基本的安全常識，以避免火災、觸電以及其他傷害的發生。因此，請遵守以下指示

	使用電器用品應注意安全，避免火災，電擊和傷害的危險。		本空氣清淨機必須直立使用。
	請勿將電線安置在地毯下或者接近熱源。		請勿讓物體進入或阻擋進出風口，如此會損傷到空氣清淨機。
	更換（清潔）濾網檢測燈亮起時就要更換（清潔）耗材，以確保空氣清淨機的清淨效果。		請勿坐、站或放置物品在空氣清淨機上面。
	電線，插頭或產品已破壞時請勿使用。		在有易燃的氣體或蒸汽處，請勿使用空氣清淨機。
	除非濾網組件完備否則請勿使用。		請勿在室外使用。
	請勿將本產品靠近潮濕或容易被水潑濕的地方使用如浴室，廚房，水槽邊及嚴重潮濕的地下室。		若電源線損壞時，必須由製造廠商或其授權服務網點及維修人員加以更換以避免危險。

【最佳效能與品質】

- DAC280淨化器採用Dustie達氏3合1復合式過濾器，層層潔淨，完美過濾霧霾、PM2.5等有害物質。
- 獨家研發除菌過濾層，去除黴菌、細菌、桿菌、球菌、螺旋菌、弧菌、病毒等病原體，並避免其持續滋生汙染。
- 雙向渦流循環過濾系統，搭配雙核濾材系統，雙倍進氣面積，優化流體力學，提供360度立體對流循環，讓全屋所有角落幹幹淨淨。
- 優化最短流體力學設計，雙向抵消進氣系統風流噪聲，提供圖書館級新“靜”界。
- 無碳刷電機，提供高扭矩、耐用、低能耗，低噪音運行。

部品名稱及規格

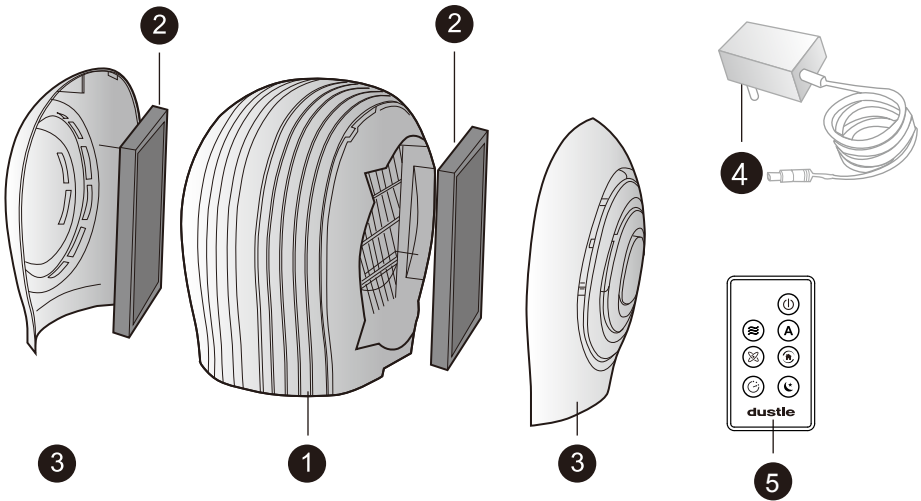

1 清淨機本體

3 過濾蓋2個

5 遙控器1個

2 3合1復合式過濾器

4 電源適配器1個

產 品	Dustie 達氏 空氣清淨機	集塵模式	雙向渦流循環過濾系統+負離子
型 號	DAC280	CADR (m ³ /h)	CADR 280m ³ /h (*註1)
累計淨化量	P4 (*註2)	顆粒物能效	高效級 (*註3)
額定電壓	DC24V	噪聲 (聲功率級)	62 dB(A) (*註4)
輸入功率	31W	智能模式	有
尺 寸	350(寬)X435(深)X390(高)mm	負 離 子	有
重 量	6.0KG	遙 控 器	有

* 註1：執行標準GB/T 18801-2015之6.6.1

* 註2：執行標準GB/T 18801-2015之5.4

* 註3：執行標準GB/T 18801-2015之5.5.2

* 註4：執行標準GB/T 18801-2015之5.6

* 註5：根據GB/T 18801-2015相關條款

適用面積等於(0.07-0.12*CADR)

* 註6：產品符合GB 4706.1、GB 4706.45—2008



注意

過濾器外塑膠袋請務必拆掉

將電源適配器壹端插在機器本體後方下部，插頭插入220V插座。

您可以開始使用Dustie達氏空氣清淨機。

電源適配器
插入處

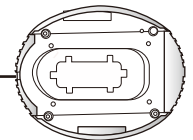

使用指南

【開啟電源】

按一下 (), 電源指示燈(藍燈)亮起, 空氣清淨機將開機並設定於靜音檔, 靜音檔風量指示燈(綠燈)亮起。





【關機】

在空氣清淨機啟動運轉中, 按住 () 2 秒鐘可以關機



【空氣質量指示】

空氣質量檢測指示燈功能, 剛開機時, 空氣質量檢測器將持續自動收集環境空氣質量信息, 時刻掌控室內空氣質量。(綠燈 優 / 黃燈 壹般 / 紅燈 差)

【風量選擇】

要更換中檔或者高檔, 可按 () 來選擇, 風量大小以靜音, 中, 高方式循環。風量指示燈靜音 (), 中 (), 或高 () 亮起 (綠燈) 以指示選擇檔位。

【定時設定】

空氣清淨機可設定定時操作, 分別為2,4,8小時。按壹下 () 按鍵, 空氣清淨機將運轉時間設定於2小時且指示燈 (綠燈) 亮起。要更換4小時或8小時, 可再按 () 按鍵, 定時指示燈亮起以指示選擇時間。若定時指示燈全部沒有亮, 則為連續操作。

【智能模式】

在空氣清淨機啟動運轉中, 可以自由切換三種智能模式:

- (A) 自動模式 清淨機內置空氣質量感測器依智能偵測到的結果, 自動切換至適當風量運行
- (B) 清潔模式 當空氣品質較差時, 請用清潔模式以高檔運行20分鐘快速清潔後, 切換到 (A) 自動模式
- (C) 夜間模式 當夜間睡眠時, 請用夜間模式以靜音檔運行, 指示燈亮度減暗

【遙控】

遠程遙控器的加入, 使您能夠在房間的任何一個方位輕鬆自如的操作空氣清淨機。

為了提供潔淨舒適的空氣, 建議先用中高檔運轉1小時後, 再選擇是否切換到靜音檔。

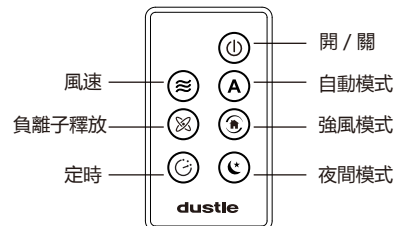
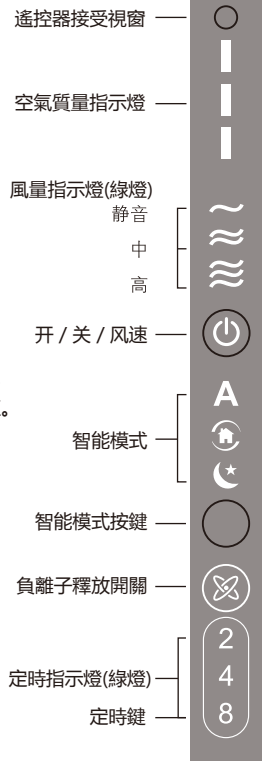

【裝箱清單】

- ① 空氣清淨機主機1台 3合1複合式過濾器2個（已放入機內）
- ② 電源適配器1個
- ③ 遙控器1個
- ④ 說明書1本
- ⑤ 保修卡1份

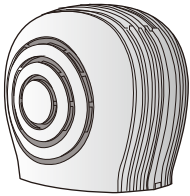

①

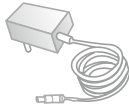

②



③



④



⑤

! 達氏空氣清淨機只適用於本電源適配器，不可用其它電源適配器，**注意** 以免損壞或發生危險。

【機體清潔維護】

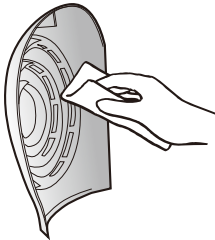

- ① 濾網蓋拆下後，可以用吸塵器小毛刷吸頭清潔或用濕抹布輕輕擦拭，等它完全乾後再裝回。

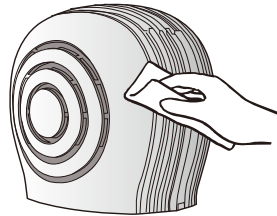

- ② 清淨機本體外殼，請以濕抹布輕輕擦拭外表。絕不可以讓水從進風口流入影響馬達，或開關位置。

! 絕不可將淨化器浸入水中，不可使用化學性清潔劑擦拭機器，不可讓水進入機器。



過濾網更換指南

【過濾網監測清潔保養與更換】

當本空氣清淨機累計使用約3個月，清潔指示燈將會持續閃爍，提醒您清潔濾網。請以吸塵器吸嘴清潔3合1復合過濾網。如果用在空氣品質不佳的環境中，建議您可以縮短清潔濾網時間。

當本機空氣清淨機累計使用約12個月，更換指示燈將會持續閃爍，提醒您更換濾網。請及時更換3合1復合過濾網(依使用環境不同，建議6-12個月更換)。如果用在空氣品質不佳的環境中，建議您可以縮短更換3合1復合過濾網時間，以保持空氣清淨機功效。

【如何取下與安裝過濾網】

當您要清潔或更換濾網時，請依照下列說明操作：

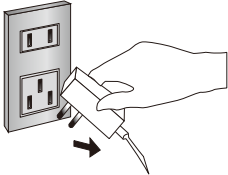
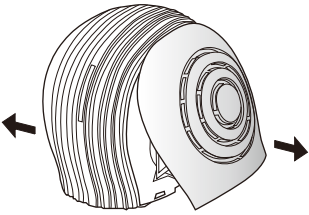
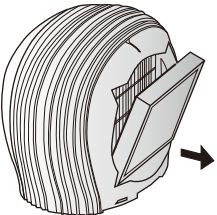
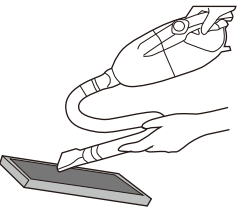
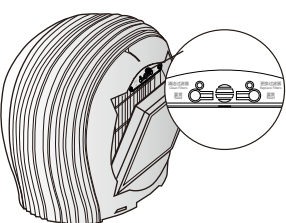
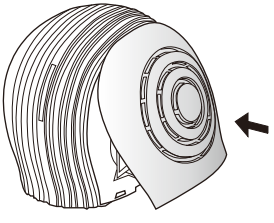
-  1 關掉空氣清淨機並拔掉插頭
-  2 打開兩側濾網蓋，由濾網蓋下方中間位置往外側拉出
-  3 取出過濾器
-  4 取出過濾器，以吸塵器清潔或更換新過濾器後，裝回機器
-  5 放回濾網後插回插頭，直接指按機器右側重置鍵即可。此時已重新設定計時，等下次設定時間到再提醒。
-  6 裝回兩側濾網蓋，由上方先掛入再將下方輕輕壓入扣緊

依照前面使用說明操作使用DAC280空氣清淨機



觀看視頻說明
請掃一掃

常見故障	常見原因
<p>為什麼空氣清淨機無法開機或無預期自動關機？</p>	<ul style="list-style-type: none"> ● 請檢查電源線插頭是否適當插好 ● 請檢查清淨機濾網的塑膠袋是否拆除 ● 請檢查清淨機濾網是否放置妥當 ● 濾網蓋是否適當蓋好？ 如果沒有安裝濾網，本清淨機將啟動保護裝置，高檔無法運行，開機後短時間將自動關機 ● 是否有物品堵住清淨機上方出風口，如果出風口被堵住，清淨機也會啟動保護裝置。 ● 是否有設定定時運轉，而設定時間已到。
<p>為什麼要清潔濾網？</p>	<ul style="list-style-type: none"> ● 濾網是清淨機的核心，定期的清潔濾網不僅可以提高濾材的過濾效果，還可以延長濾網的使用壽命。DAC280過濾器使用一段時間後，清潔指示燈將會閃爍來提醒您清潔濾網。請依照說明書指示清潔濾網後，放回清淨機內，插上插頭，手指按住（復歸按鍵）3秒，以重新設定計時。
<p>每隔多少時間該更換3合1復合過濾器？</p>	<ul style="list-style-type: none"> ● 根據用戶的使用環境，如果環境空氣品質較差，或是吸附飽和，建議較頻繁的清潔濾網或是提早更換新的濾網，來保持最佳淨化效能。DAC280內置使用計時，連續使用約12個月後，更換指示燈將會閃爍來提醒您更換濾網。請依照說明書指示清潔濾網後，放回清淨機內，插上插頭，手指按住（復歸按鍵）3秒，以重新設定計時。（為保持最佳性能，建議1年更換2次）
<p>為什麼清淨機啟動時會發生輕微“嗚嗚”聲音？</p>	<ul style="list-style-type: none"> ● 這是節能直流馬達啟動時的特性，這細微的聲音要貼近清淨機才能聽的到，且只有1到2秒鐘，之後就能在超淨與節能情況下運轉，請放心使用。

● 如需要服務或購買過濾器等耗材，請聯絡顧客服務專線 4009-21-3058。

● 註：對於顆粒物CCM的標註，是在實驗室條件下，以特定的煙塵顆粒物為目標汙染物測試得出的，並依規定的評價區間標註。

● 註：對於氣態汙染物CCM的標註，是在實驗室條件下，以單一的氣態汙染物為目標汙染物測試得出的，並依規定的評價區間標註。

維修記錄

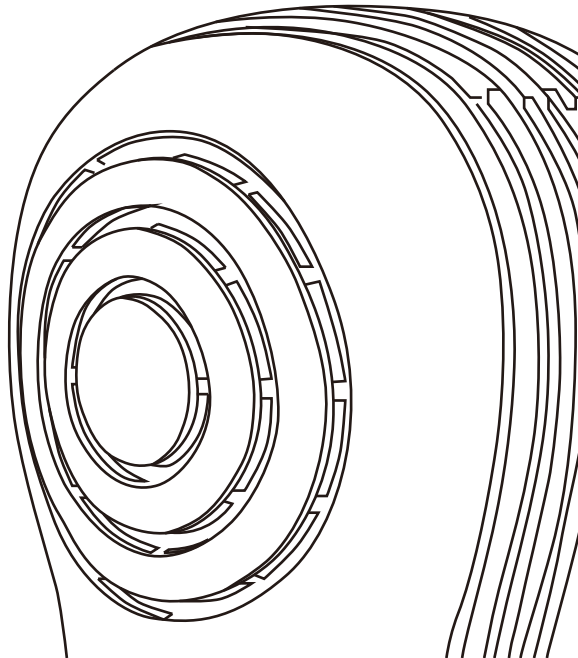

dustie[®]
smart & simple

瑞典達氏精密過濾技術

Dustie Air Cleaner

瑞典達氏空氣清淨機

DAC280 Air Cleaner

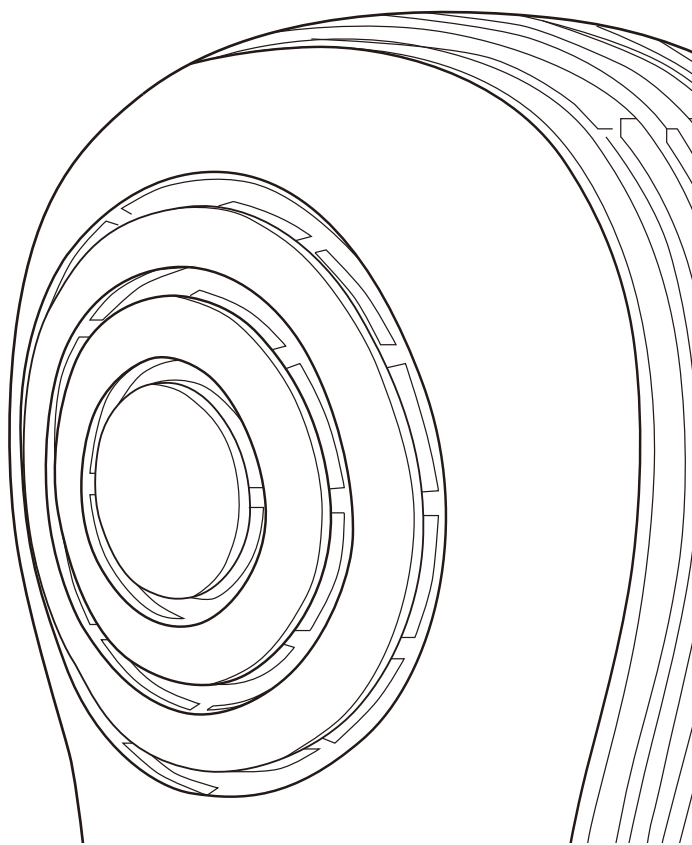

Please read this operating manual,
Before using this product.

(請在使用本產品前，閱讀本操作手冊)